

Légkondicionáló berendezés

Felhasználói kézikönyv

AR**TXFY***

- Köszönjük, hogy Samsung légkondicionáló berendezést választott!
- A berendezés használata előtt kérjük, hogy figyelmesen olvassa végig a Felhasználói útmutatót, és a későbbi felhasználás érdekében gondosan őrizze azt meg.



SAMSUNG

Tartalomjegyzék

Biztonsági tudnivalók	4
Biztonsági tudnivalók	4
Gyors áttekintés	15
A beltéri egység áttekintése	15
kijelző	16
A távvezérlő áttekintése	17
Cserélje ki a távirányító elemeit	17
A távvezérlő használata	18
Üzem mód kiválasztása	18
A hőmérséklet beállítása • A ventilátor sebességének beállítása • A légáramlás irányának beállítása	19
Intelligens funkciók	20
Intelligens és hatékony funkciók	20
AI Auto mód	20
Auto mód • Cool mód	21
Dry mód • Fan mód	22
Heat mód • Automatikus kiolvasztás	23
Számos intelligens funkció	24
Fast funkció	24
Quiet funkció • Beep funkció	25
Kijelző-megvilágítási funkció • Wi-Fi funkció (A SmartThings alkalmazás)	26
Energiatakarékos funkciók	27
A villamosenergia-fogyasztás ellenőrzése	27
Használati idő lekérdezése	28
Eco funkció	29
Be- és kikapcsolási időzítő funkció	30
good'sleep funkció	31

Tisztítás és karbantartás	32
Időzítő	32
Tisztítás	33
Függelék	37
Hibaelhárítás	37
Információk a hűtőközegekről	39
A SmartThings alkalmazás	40



**A termék hulladékba helyezésének módszere
(WEEE – Elektromos és elektronikus berendezések hulladékai)**

(A szelektív gyűjtő rendszerekkel rendelkező országokban használható)

Ez a jelzés a terméken, tartozékain vagy dokumentációján arra utal, hogy hasznos élettartama végén a terméket és elektronikus tartozékait (pl. töltőegység, fejhallgató, USB kábel) nem szabad háztartási hulladékkal együtt kidobni. A szabálytalan hulladékba helyezés által okozott környezet- és egészségkárosodás megelőzése érdekében ezeket a tárgyakat különítse el a többi hulladéktól, és felelősségteljesen gondoskodjon az újrahasznosításukról az anyagi erőforrások fenntartható újrafelhasználásának elősegítése érdekében.

A háztartási felhasználók a termék forgalmazójától vagy a helyi önkormányzati szervektől kérjenek tanácsot arra vonatkozóan, hová és hogyan vihetik el az elhasznált termékeket a környezetvédelmi szempontból biztonságos újrahasznosítás céljából.

Az üzleti felhasználók lépjenek kapcsolatba beszállítójukkal, és vizsgálják meg az adásvételi szerződés feltételeit. Ezt a terméket és tartozékait nem szabad az egyéb közületi hulladékkal együtt kezelni.



A termékhez tartozó akkumulátorok megfelelő ártalmatlanítása

Az akkumulátoron, a kézikönyvön vagy a csomagoláson szereplő jelzés arra utal, hogy hasznos élettartama végén a terméket nem szabad egyéb háztartási hulladékkal együtt kidobni. Ahol szerepel a jelzés, a Hg, Cd vagy Pb kémiai elemjelölések arra utalnak, hogy az akkumulátor az EK 2006/66. számú irányelvben rögzített referenciaszintet meghaladó mennyiségű higanyt, kadmiumot vagy ólmot tartalmaz.

A Samsung környezetvédelem iránti elkötelezettségével és termékspecifikus jogszabályi kötelezettségeivel (pl.: REACH, WEEE, akkumulátorok) kapcsolatban látogasson el a [samsung.com/uk/aboutsamsung/samsungelectronics/corporatecitizenship/data_corner.html](https://www.samsung.com/uk/aboutsamsung/samsungelectronics/corporatecitizenship/data_corner.html) weboldalra

Biztonsági tudnivalók

FIGYELMEZTETÉS: Olvassa el ezt a kézikönyvet

A készülék telepítése, használata vagy karbantartása előtt olvassa el és tartsa be az összes biztonsági információt és utasítást. A készülék helytelen telepítése, használata vagy karbantartása halált, súlyos sérüléseket vagy anyagi károkat okozhat. Tárolja ezeket az utasításokat a készülékkel együtt. Ez a kézikönyv változhat. A legújabb verziót a www.samsung.com weboldalon találja meg.

Mivel a kézikönyv utasításai különféle modellekre vonatkoznak, az Ön légkondicionálójának a tulajdonságai kissé eltérhetnek a leírtaktól. Ha bármilyen kérdése van, vegye fel a kapcsolatot szolgáltatójával vagy látogasson el a www.samsung.com weboldalra.

Értesítések és megjegyzések

A biztonsági közlemények és a kiemelt információk tudatosítása érdekében ebben a kézikönyvben az alábbi értesítéseket és megjegyzéseket használjuk:

FIGYELEM!

Veszélyforrások vagy nem biztonságos eljárások, melyek súlyos személyi sérülést vagy halált okozhatnak.

VIGYÁZAT!

Veszélyforrások vagy nem biztonságos eljárások, melyek könnyebb személyi sérülést vagy anyagi kárt okozhatnak.

FONTOS

Különleges jelentőségű információk

MEGJEGYZÉS

Kiegészítő információk, amelyek hasznosak lehetnek



FIGYELMEZTETÉS: Alacsony égési sebességű anyag
(Ez a készülék R-32-vel van megtöltve.)



A felhasználói és a telepítési útmutatót figyelmesen olvassa el.



A felhasználói és a telepítési útmutatót figyelmesen olvassa el.



A szerviz útmutatót figyelmesen olvassa el.

ÁLTALÁNOS

A berendezést nem használhatják korlátozott fizikai, érzékszervi vagy mentális képességű, illetve megfelelő tapasztalattal vagy ismeretekkel nem rendelkező személyek (a gyermekeket is ideértve), kivéve, ha a biztonságukért felelős személy felügyelete alatt állnak, vagy a használatra vonatkozó megfelelő útmutatásban részesültek. Gondoskodni kell a gyermekek megfelelő felügyeletéről, hogy ne játszhassanak a készülékkel.

Európában történő használat esetén : A készüléket 8 év fölötti gyerekek és korlátozott fizikai, érzékszervi vagy mentális képességekkel rendelkező, illetve a megfelelő tapasztalattal és jártassággal nem rendelkező személyek csak akkor használhatják, ha biztosítják számukra a felügyeletet, és elmagyarázzák nekik az eszköz biztonságos használatát és annak lehetséges veszélyeit. Gyermekek nem játszhatnak a készülékkel. A készülék tisztítását és karbantartását gyerekek csak felügyelettel végezhetik.

FONTOS

Ahhoz, hogy ez a termék antimikrobiális funkcióját elláthassa, ezüst-cink-zeolit biocid anyaggal kezelték.

Biztonsági tudnivalók

ÜZEMBE HELYEZÉSI INFORMÁCIÓK

FIGYELEM!

A készülék áramellátási jellemzőinek megfelelő vagy annál nagyobb kapacitású tápkábelt használjon. A tápkábelt kizárólag e készülék csatlakoztatására használja. Ne használjon hosszabbító kábelt!

- A tápkábel meghosszabbítása áramütést vagy tüzet okozhat!
- Ne használjon áramátalakítót! Ez áramütést vagy tüzet okozhat!
- Az előírttól eltérő feszültség/frekvencia/névleges áramerősség tüzet okozhat!

A készülék üzembe helyezését kizárólag szakember vagy megfelelő jogosultsággal rendelkező vállalat végezheti el.

- Ennek elmulasztása áramütést, tüzet, robbanást, készülékhibát vagy sérülést okozhat, és az üzembe helyezett termékre vonatkozó garancia érvénytelenítését vonhatja maga után!

Leválasztó kapcsolót és különálló áramköri megszakítót is szereljen fel a légkondicionáló készülék közelébe. A leválasztó kapcsolót ne a légkondicionáló védőburkolatára szerelje fel!

- Ennek elmulasztása áramütést vagy tüzet okozhat!

A kültéri egységet biztonságosan rögzítse, és ügyeljen az elektromos alkatrészek időjárással szembeni védelmére.

- Ennek elmulasztása áramütést, tüzet, robbanást vagy készülékhibát okozhat!

Ne helyezze a készüléket fűtőtest vagy gyúlékony anyag közelébe!
Ne helyezze a készüléket nedves, olajos vagy poros, illetve közvetlen napfénynek vagy víznek (vagy esőnek) kitett helyre! Ne helyezze a készüléket olyan helyre, ahol gázszivárgás léphet fel!

- Ez áramütést vagy tüzet okozhat!

Soha ne helyezze a kültéri egységet olyan helyre – például magas külső falra –, ahonnan az leeshet!

- A kültéri egység leesése sérülést, halált vagy anyagi kárt okozhat.

Ügyeljen a készülék megfelelő földelésére. Sohase gázvezetéken, műanyag vízcsőven vagy telefonvonalon keresztül földelje a készüléket!

- Ennek elmulasztása áramütést, tüzet vagy robbanást okozhat!
- Ügyeljen rá, hogy megfelelően földelt hálózati aljzatot használjon.



VIGYÁZAT!

Kérjük, fedje le a légkondicionálót PE ZSÁKKAL a telepítést követően, majd távolítsa ezt el, amikor működtetni kezdi a légkondicionálót.

A készüléket egyenletes és kemény borítású padlóra helyezze, mely elbírja annak súlyát.

- Ennek elmulasztása rendellenes vibrációt, illetve zajt, vagy készülékhibát okozhat!

A leeresztőcsövet megfelelően szerelje fel, hogy az biztosítsa a víz elvezetését.

- Ennek elmulasztása a víz túlfolyásához vezethet, ami anyagi kárt okozhat! A leeresztőcsövet ne csatlakoztassa szennyvízcsatornához, mivel az később szagokat eredményezhet.

A terméket olyan helyen kell tárolni, ahol nincs gyúlékony forrás (pl. nyílt láng, gázkészülék, elektromos fűtő, stb.).

- Vegye figyelembe, hogy a hűtőközegnek nincs szaga.

A kültéri egység telepítésekor ügyeljen a leeresztőcső helyes csatlakoztatására a víz megfelelő elvezetése érdekében.

- A kültéri egységben a fűtési üzem során keletkező víz túlfolyhat, ami anyagi kárt okozhat.
Különösen télen, egy jégdarab lezuhanása sérülést, halált vagy anyagi kárt okozhat!

Biztonsági tudnivalók

Ne telepítse a terméket olyan helyre, ahol termohigrosztátra van szükség (pl. szerverterem, gépterem, számítógépterem stb.).

- Ezek a helyek nem biztosítják a termék garantált működési körülményeit, ezért a teljesítmény ezeken a helyeken gyenge lehet.

TÁPELLÁTÁS

FIGYELEM!

Ha a megszakító megsérült, lépjen kapcsolatba a legközelebbi szervizközponttal.

Ne húzza vagy hajlítsa meg túlzottan az elektromos vezetéket! Ne tekerje meg és ne kössön csomót az elektromos vezetékre! Ne akassza az elektromos vezetéket fémtárgyak fölé, ne helyezzen rá nehéz tárgyakat, ne tegye különféle tárgyak közé és ne nyomja a készülék mögötti részbe!

- Ez áramütést vagy tüzet okozhat!

Ha a hálózati kábel megsérült, akkor azt a kockázatok megelőzése érdekében csak a gyártó, a szakszerviz vagy ehhez hasonlóan szakképzett szerelő cserélheti ki.

VIGYÁZAT!

A megszakító segítségével szüntesse meg az áramellátást, ha a készüléket hosszabb időn keresztül nem használja, illetve viharos időjárás vagy villámlás idején.

- Ennek elmulasztása áramütést vagy tüzet okozhat!

HASZNÁLAT

FIGYELEM!

Ha a készülékben víztúlfolyás következik be, forduljon a legközelebbi szervizközponthoz.

- Ennek elmulasztása áramütést vagy tüzet okozhat!

Ha a készülék rendellenes zajt, égett szagot vagy füstöt bocsát ki, azonnal szüntesse meg az áramellátást és lépjen kapcsolatba a legközelebbi szervizközponttal.

- Ennek elmulasztása áramütést vagy tüzet okozhat!

Meghibásodás esetén haladéktalanul állítsa le a légkondicionáló működését, és húzza ki a teljes tápellátási rendszert. Ezután forduljon a hivatalos szervizhez.

Gázszivárgás (például földgáz, propán-bután gáz stb. szivárgása) esetén azonnal szellőztessen ki, anélkül, hogy hozzáérne az elektromos vezetékekhez. Ne érjen hozzá a készülékhez és az elektromos vezetékhez!

- Ne használjon ventilátort a szellőztetéshez!
- A szikra robbanást vagy tüzet okozhat.

A légkondicionáló berendezés új helyen történő üzembe helyezésével kapcsolatban forduljon a legközelebbi szervizközponthoz.

- Ennek elmulasztása hibás működést, vízszivárgást, áramütést vagy tüzet okozhat.
- A termék vételára nem tartalmazza annak kiszállítását. A berendezés új helyen történő üzembe helyezése további szerelési és telepítési költségekkel jár.
- A berendezés szokatlan helyen, például ipari környezetben vagy sótartalmú levegőnek kitett tengerparton történő telepítése esetén mindenképpen forduljon a legközelebbi szervizközponthoz.

Biztonsági tudnivalók

Ne érintse meg a megszakítót nedves kézzel!

- Ez áramütést okozhat!

Ne kapcsolja ki a használatban lévő légkondicionálót a megszakítóval!

- A légkondicionálónak a megszakítóval történő kikapcsolása, majd bekapcsolása szikrát okozhat, és áramütést vagy tüzet eredményezhet!

A légkondicionáló berendezés kicsomagolását követően a csomagolóanyagokat tartsa távol a gyermekektől, mivel azok veszélyt jelenthetnek a számukra.

- Ha egy gyermek a fejére húz egy zacskót, az fulladást okozhat!

Ne érintse meg a kezeivel vagy az ujjjaival a légterelő lapot a fűtési üzem során!

- Ez áramütést vagy égési sérülést okozhat.

Ne helyezze ujjait vagy idegen tárgyakat a légkondicionáló berendezés bemeneti/kimeneti nyílásába!

- Különösen figyeljen rá, hogy a gyermekek ne nyúljanak ujjjaikkal a készülékbe, és ezáltal ne szenvedjenek sérülést!

Ne mérjen ütést a légkondicionáló berendezésre, és ne húzza azt túlzott erővel!

- Ez tüzet, személyi sérülést okozhat, illetve a berendezés meghibásodását eredményezheti.

Ne helyezzen semmiféle olyan tárgyat a kültéri egység közelébe, amely lehetővé teszi, hogy a gyermekek felmásszanak a berendezésre!

- Ez a gyermekek súlyos sérüléséhez vezethet.

Ne használja a légkondicionáló berendezést hosszú időn keresztül gyengén szellőztetett helyen vagy legyengült személyek közelében!

- Az oxigénhiány miatt ez veszélyes lehet, ezért legalább óránként nyisson ablakot.

A Samsung által ajánlottakon kívül ne használjon egyéb eljárásokat a leolvasztás felgyorsításához, illetve a tisztításhoz.

Ne szűrje át és ne égesse el.

Vegye figyelembe, hogy a hűtőközegek esetleg szagtalanok lehetnek.

Ha bármilyen idegen anyag, például víz folyt a termékbe, szüntesse meg az áramellátást és lépjen kapcsolatba a legközelebbi szervizközponttal.

- Ennek elmulasztása áramütést vagy tüzet okozhat!

Ne próbálja meg önállóan javítani, szétszerelni vagy módosítani a készüléket!

- Ne használjon az előírttól eltérő biztosítékot (például rézdrótot, acélhuzalt stb.)!
- Ennek elmulasztása áramütést vagy tüzet okozhat, illetve a berendezés meghibásodásához vezethet.

VIGYÁZAT!

Ne helyezzen semmilyen tárgyat vagy berendezést a beltéri egység alá!

- A beltéri egységből kicsöpögő víz tüzet vagy anyagi kárt okozhat.

Legalább évente ellenőrizze, hogy a kültéri egység tartókerete nem törött-e.

- Ennek elmulasztása személyi sérülést, halált vagy anyagi kárt okozhat.

A sérülések megelőzése érdekében a függőleges légterelő lap mozgásának leállítását követően győződjön meg róla, hogy megváltoztatta a vízszintes légterelő lapok irányát. (A vízszintes légáramlás kézi beállítása esetén)

Biztonsági tudnivalók

Ha a légkondicionáló nem működik megfelelően hűtés vagy fűtés esetén, akkor lehetséges, hogy a hűtőközeg szivárog. Ha bármilyen szivárgás lép fel, állítsa le a működést, szellőztesse ki a helyiséget, és azonnal forduljon a forgalmazóhoz a hűtőközeg feltöltéséhez.

A hűtőközeg nem ártalmas. Ha azonban tűzzel érintkezik, káros gázokat kelthet és tüzet okozhat.

A beltéri egység szállításakor a csővezetékeket védőkonzolokkal kell ellátni. Ne mozgassa a terméket oly módon, hogy a csővezetékeket fogja.

- Ez gázszivárgást okozhat.

Ne telepítse a terméket hajóba vagy járműbe (például lakókocsi).

- A só, rezgés vagy más környezeti tényező a termék meghibásodását, áramütést vagy tüzet okozhat.

Ne álljon a készülék tetejére, és ne helyezzen rá tárgyakat (például szennyest, meggyújtott gyertyát, égő cigarettát, edényeket, vegyi anyagokat, fémtárgyakat stb.)!

- Ez áramütést, tüzet, termékproblémákat vagy személyi sérülést eredményezhet.

Ne használja a készüléket nedves kézzel!

- Ez áramütést okozhat!

Ne permetezzen párolgó anyagot, például rovarirtó szert a készülék felületére!

- Amellett, hogy az emberre nézve ártalmas, áramütést, tüzet vagy termékproblémákat eredményezhet.

Ne igya meg a légkondicionáló berendezésből távozó vizet!

- Ez a víz káros lehet az emberi egészségre.

Ne üsse, rázza, ejtse le és ne kísérelje meg szétszerelni a távirányítót.

A távirányító elemeinek cseréjekor tartsa azokat távol a gyermekektől.

- Ha a gyermek lenyelte az elemeket, azonnal forduljon orvoshoz.

A távirányító elemeinek cseréjekor ügyeljen arra, hogy az elemfolyadék ne kerüljön a bőrére.

- Az elemfolyadék káros az emberekre.

Ne érintse meg a berendezéshez csatlakozó csöveket!

- Ez égési vagy egyéb sérülést okozhat.

Ne vágja el és ne égesse el a hűtőközeg tartályát vagy a csővezetékeket.

Ne irányítsa a levegő irányát a kandallóra vagy a fűtőberendezésre.

Ne használja a légkondicionáló berendezést precíziós műszerek, élelmiszerek, állatok, növények vagy kozmetikai szerek tartósítására, vagy bármilyen egyéb, nem rendeltetésszerű célra!

- Ez anyagi kárt okozhat.

Ne tegyen ki másokat, állatokat vagy növényeket hosszú időn keresztül a légkondicionáló berendezésből kiáramló levegőnek!

- Ez káros hatással lehet az emberekre, az állatokra vagy a növényekre.

Biztonsági tudnivalók

TISZTÍTÁS

FIGYELEM!

A készülék tisztításakor a vizet ne permetezze közvetlenül az érintett felületre! A készülék tisztításához ne használjon benzint, hígítót vagy alkoholt!

- Ez elszíneződést, deformációt, károsodást, áramütést vagy tüzet okozhat.

Tisztítás vagy karbantartás előtt válassza le az áramellátást, és várja meg, hogy a ventilátor leálljon!

- Ennek elmulasztása áramütést vagy tüzet okozhat!

VIGYÁZAT!

A kültéri egységben található hőcserélő felületének tisztítását az éles szélékre való tekintettel óvatosan végezze el!

- Ezt szakembernek kell elvégeznie. Vegye fel a kapcsolatot a szerelővel vagy a szervizközponttal.

Ne tisztítsa meg saját kezűleg a légkondicionáló berendezés belsejét!

- A berendezés belsejének megtisztításával kapcsolatban forduljon a legközelebbi szervizközponthoz.
- A szűrő tisztítása tekintetében olvassa el „Tisztítás” című fejezetet.
- Ennek elmulasztása a berendezés károsodásához vezethet, és áramütést vagy tüzet okozhat.
- Ügyeljen rá, hogy a hőcserélő tisztítása során a felületek éles szélei ne okozzanak sérüléseket!

A beltéri egység áttekintése

A tényleges termék megjelenése kissé eltérhet az alábbi képtől.

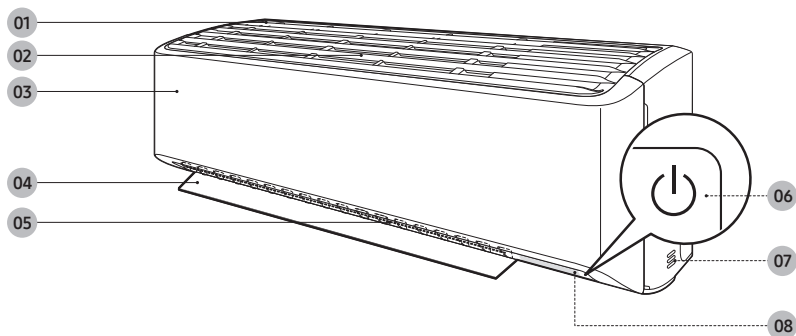

- 01 Levegőbemenet
- 02 Levegőszűrő
- 03 Előlap
- 04 Légteretelő lap (fel és le)

- 05 Légteretelő lap (bal és jobb)
- 06 Bekapcsoló gomb/távirányító-érzékelő
- 07 Szobai hőmérsékletérzékelő
- 08 kijelző

A beltéri egység áttekintése

kijelző

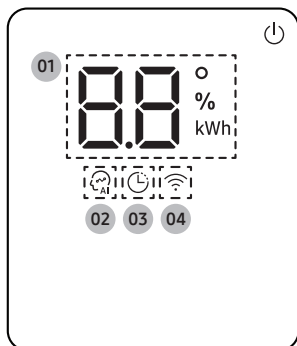

- 01 Hőmérséklet-jelző (numerikus)
Szűrő-visszaállítás jelző (☐ F)
Villamosenergia-fogyasztás jelző (numerikus /
Multi rendszer esetén az időfelhasználás kijelzője)
Automatikus tisztítás jelző (☐)
Kiolvasztás jelző (dF)
- 02 AI Auto jelző
- 03 Időzítő jelző
good'sleep jelző
- 04 Wi-Fi kijelzés

MEGJEGYZÉS

- Ha a működés kezdetekor a Wi-Fi-kijelző 10 másodpercig villog, ez azt jelenti, hogy a légkondicionáló nincs csatlakoztatva a Wi-Fi-hez. Tekintse meg a(z) „A SmartThings alkalmazás” részt a(z) 40 oldalon, és csatlakoztassa a légkondicionálót a Wi-Fi-hez.
- Ha a Wi-Fi-hez csatlakozik, a légkondicionáló összegyűjtheti és megismerheti a felhasználói mintáit, hogy AI Auto üzemmódban működhessen.

A távirvezrlő  ttekintése

A k zıkonyvben szerepl  kezelési  tmutat k t bbsz g hez sz ks g van a t vir nyit  haszn lat ra.

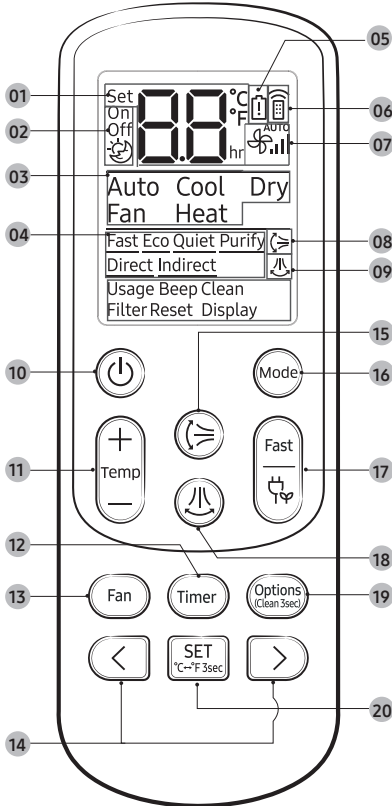

- 01 A be llított h mrs klet kijelz se
- 02 Id zıt  kijelz se
- 03 M k dési m d kijelz se
- 04 Opci k kijelz se
- 05 Alacsony t lt tsz vi szint kijelz se
- 06 Jeltov bbt si kijelz s
- 07 Ventil tor-fordulatsz m kijelz se
- 08 F gg leges l gterel s kijelz se
- 09 V szintes l gterel s kijelz se
- 10 Bekapcsol  gomb
- 11 H mrs klet gomb
- 12 Timer gomb
- 13 Ventil tor-fordulatsz m gomb
- 14 Ir nybe llıt s gomb/kiv laszt s gomb
- 15 F gg leges l gterel s gomb
- 16 Mode gomb
- 17 Fast/Eco gomb
- 18 V szintes l gterel s gomb
- A horizont lis l g ram funkci n l a modelln l nem  rhet  el. A horizont lis l g ramot manu lisan lehet be llıtani.
- 19 Options/Clean gomb
- 20 SET gomb/H mrs klett pus gomb( C F)

MEGJEGYZ S

- B r a t vir nyit  kijelz j n a **Purify**, , (Horizont lis l g ram), **Direct**  s **Indirect** kijelz s is megjelenik, enn l a modelln l ez nem  rhet  el.

Cser lje ki a t vir nyit  elemeit

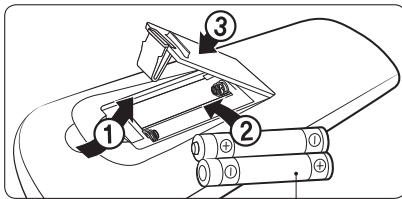

k t darab 1,5 V-os AAA t pus  elem

A távvezérlő használata

A kívánt mód kiválasztásának, majd a hőmérséklet, a ventilátor-fordulatszám és a légáramlásirány beállításának köszönhetően a légkondicionáló berendezés használata rendkívül egyszerű.

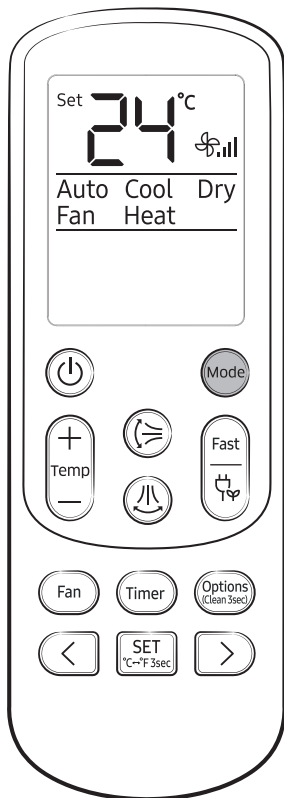

Üzem mód kiválasztása

Az aktuális üzemmódot az Auto, Cool, Dry, Fan, és Heat opciók között a  (Mode) (Üzem mód) gomb megnyomásával léptetheti.

A Wi-Fi csatlakozás után az AI Auto üzemmód használatra kész.

MEGJEGYZÉS

Az alábbi működési tartományokban használhatja a Cool, Dry és Heat üzemmódokat.

Mód	Cool	Dry	Heat
Beltéri hőmérséklet	16 °C - 32 °C	18 °C - 32 °C	27 °C vagy kevesebb
Külső hőmérséklet	-10 °C - 46 °C	-10 °C - 46 °C	-15 °C - 24 °C ¹⁾
Beltéri páratartalom	Relatív páratartalom 80% vagy kevesebb ²⁾	-	-

¹⁾ Ha a külső hőmérséklet -15 °C-ra csökken, a fűtési teljesítmény az előírt kapacitás 60-70%-ára eshet vissza.

²⁾ Ha a légkondicionáló hosszú időn keresztül magas páratartalmú környezetben működik a Cool üzemmódban, akkor kondenzáció léphet fel.

- A multi rendszerben fennálló kültéri hőmérséklettel kapcsolatos további információért lásd a multi rendszer kézikönyvét.

A távirányítón válthat Celsius-fok és Fahrenheit között.



► Tartsa nyomva legalább 3 másodpercig.

MEGJEGYZÉS

- A beltéri egységen megjelenő hőmérsékleti értékek nem változnak.
- A távirányító elemeinek cseréje megszakítja a funkciót. Ebben az esetben a funkciót újra kell indítani.



A hőmérséklet beállítása







Az egyes üzemmódok hőmérsékletének szabályozásához nyomja meg a (+ hőmérséklet) gombot:



Mód	Hőmérsékletszabályozás
AI Auto/Auto/ Cool/Heat	Állítsa be 1 °C-onként 16 °C és 30 °C közötti értékre.
Dry	Állítsa be 1 °C-onként 18 °C és 30 °C közötti értékre.
Fan	Nincs hőmérséklet-szabályozás.

A ventilátor sebességének beállítása

A különböző módokban az alábbi ventilátor-fordulatszámok választhatók ki:

Mód	Elérhető ventilátor-fordulatszám
AI Auto/Auto/ Dry	 (Automatikus)
Cool/Fan/Heat	 (Automatikus),  (Alacsony),  (Közepes),  (Magas),  (Turbo)

A légáramlás irányának beállítása

A függőleges légterelő lapok mozgásának leállításával gondoskodjon állandó irányú légáramlásról.

Működés közben ►



MEGJEGYZÉS

- A függőleges légterelő lap manuális beállítása esetén előfordulhat, hogy a légkondicionáló kikapcsolásakor az nem záródik le teljesen.
- Mindig a távirányítóval állítsa be a légterelő lapokat. Ne mozgassa kézzel a lapokat. Ekkor nem biztos, hogy megfelelően működnek.
- A légáramlás vízintes iránya nem szabályozható a Cool módban, amikor a good'sleep funkció üzemel.

Intelligens és hatékony funkciók

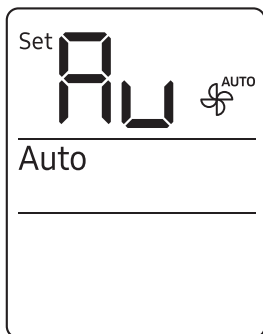

AI Auto mód



Használja az AI Auto módot a Cool, Dry, és Heat módok bármelyikének automatikus üzemeltetéséhez, a külső szerverről a Wi-Fi modulon keresztül összegyűjtött felhasználói minták függvényében. A számunkra legmegfelelőbb hőmérsékletet és üzemmódot az aktuális (beltéri/kültéri) hőmérséklet és az összegyűjtött felhasználói minták alapján is beállíthatjuk.



Válassza a Auto lehetőséget.



MEGJEGYZÉS

- A Wi-Fi csatlakozás után az ez üzemmód használatra kész. Ellenkező esetben az Auto üzemmód aktiválódik.
- Az AI Auto üzemmódban, a  (AI Auto) és a  (Wi-Fi) jelzők jelennek meg a beltéri egység kijelzőjén.
- Ha az összegyűjtött felhasználói minták nem elegendőek, akkor a beállított hőmérsékletet 24°C.
- AI Auto üzemmódban a beállított hőmérséklet 22 és 26°C között lehet. Kézzel is beállítható.
- Ha az AI Auto üzemmódban megnyomja a  (Üzemmód) gombot, az üzemmód törlődik.
- Ha módosítja a beállított hőmérsékletet AI Auto üzemmódban, akkor 1 óra után automatikusan visszatér a légkondicionáló kényelmi hőmérsékletére.

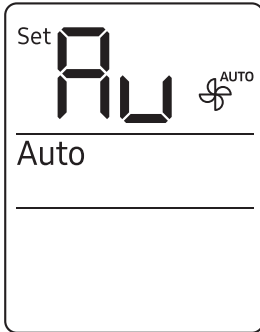

Auto mód

Az Auto mód használata erőteljes hűtési vagy fűtési funkciót eredményez a kívánt hőmérséklet automatikus eléréséhez. Amikor a szobahőmérséklet és a beállított hőmérséklet közötti különbség csökken, a légkondicionáló szabályozza a ventilátor sebességét és a légáramlás irányát.

 ►  ► Válassza a Auto lehetőséget.

MEGJEGYZÉS

- Ha nincs Wi-Fi kapcsolódás, vagy a Wi-Fi funkció nem támogatott, az Auto üzemmód automatikusan aktiválódik az AI Auto mód helyett.
- Ha a helyiség hőmérséklete magasabb, mint a beállított hőmérséklet, a légkondicionáló automatikusan hideg levegőt termel.
- Ha a helyiség hőmérséklete alacsonyabb, mint a beállított hőmérséklet, a légkondicionáló automatikusan meleg levegőt termel.

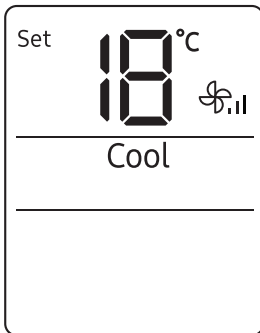

Cool mód

A Cool mód használatával nagy melegben is hűvösen tarthatja lakását.

 ►  ► Válassza a Cool lehetőséget.

MEGJEGYZÉS

- Kényelmi okokból a kültéri és beltéri levegő-hőmérséklet közötti különbséget tartsa 5 °C-on belül.
- A Cool üzemmód kiválasztása után válassza ki a kívánt funkciót, hőmérsékletet és ventilátorsebességet.
 - A helyiség gyorsabb lehűlése érdekében alacsonyabb hőmérsékletet és magasabb ventilátor-fordulatszámot állítson be.
 - A magas hőmérséklet és alacsony ventilátor-fordulatszám beállításával energiatakarékos működés érhető el.
 - Amint a beltéri hőmérséklet megközelíti a beállított értéket, a kompresszor az energiatakarékosság érdekében alacsony ventilátor-fordulatszámra vált át.

Intelligens és hatékony funkciók

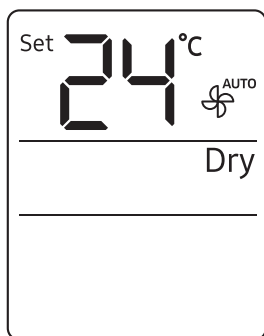

Dry mód

A Dry módot esős vagy párás időjárás esetén használja.



Válassza a Dry lehetőséget.

MEGJEGYZÉS

- A páratlanításhoz a beállított hőmérsékleti tartomány 24 és 26 °C között van. Ha úgy érzi, hogy a jelenlegi páratartalom túl magas, állítson be alacsonyabb hőmérsékletet.
- Nem használhatja a Dry módot fűtésre. A Dry mód úgy van kialakítva, hogy hűtési hatása legyen.

Fan mód

Használja a Fan üzemmódot a légkondicionáló padlóventilátorként való használatához és biztosítsa a szellőzést fűtés vagy hűtés nélkül.



Válassza a Fan lehetőséget.

MEGJEGYZÉS

- Ha a légkondicionálót hosszabb ideig nem használja, működtesse Fan üzemmódban 3-4 órán keresztül a belső alkatrészek kiszáritásához.
- A kültéri egység nem rendelkezik Fan üzemmóddal. Ez a normál működés részének tekintendő.

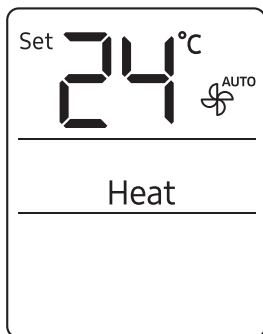

Heat mód

Helyiségei melegen tartásához a Heat módot használja.



Válassza a Heat lehetőséget.



MEGJEGYZÉS

- A légkondicionáló bemelegedése során a hideg légáramlatok megelőzése érdekében körülbelül 3-5 percig még nem kapcsol be a ventilátor.
- Ha a légkondicionáló berendezés alacsony határfokkal fűt, kiegészítő fűtőberendezés használatát is vegye igénybe.

Automatikus kiolvasztás

Ha a külső hőmérséklet alacsony, és a páratartalom magas, dér képződhet a kültéri hőcserélőn, ami csökkentheti a fűtés hatékonyságát. Ha ez a Heat üzemmód során bekövetkezik, akkor a légkondicionáló 5-12 percen át futtatja a kiolvasztási funkciót, hogy a deret eltávolítsa a kültéri hőcserélőről.



MEGJEGYZÉS

- Amikor a kiolvasztás funkció be van kapcsolva, a **df** (Kiolvasztás) jelző megjelenik a beltéri egység kijelzőjén, gőz képződik a kültéri egységen, a légkondicionáló a legalacsonyabb helyzetbe állítja a légterelő lapokat, hogy megakadályozza a hideg levegő kijutását a beltéri egységből.
- A távirányítóval nem választhat más funkciókat, amíg a Kiolvasztás funkció be nem fejeződik.

Számos intelligens funkció

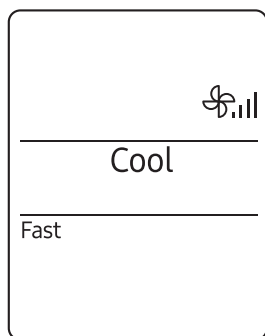

Fast funkció

Használja a Fast funkciót a szoba gyors lehűtésére vagy felmelegítésére. A légkondicionáló berendezés e funkcióban nyújtja a legmagasabb hűtési és fűtési teljesítményt. E funkció a Cool és Heat módban egyaránt kiválasztható.

Cool vagy Heat módban ► 

MEGJEGYZÉS

- A légáramlás iránya megváltoztatható, de a beállított hőmérsékletet és a ventilátor sebessége nem.
- Amikor a Fast funkciót választja a Heat módban, előfordulhat, hogy a ventilátor fordulatszáma nem növekszik 3-5 percig, amíg a készülék felmelegszik.
- A Fast funkció kiválasztása törli az Eco, good'sleep, és Quiet funkciókat.
- A Fast funkciót az Options menüből is elindíthatja:

Cool vagy Heat módban ►  ►   ►

Válassza a Fast lehetőséget. ► 

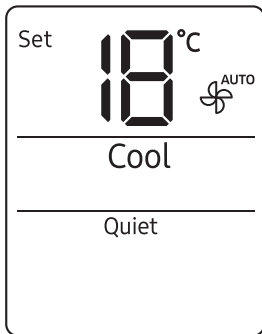

Quiet funkció

A Quiet funkció a működési zaj csökkentésére szolgál. E funkció a Cool és Heat módban egyaránt kiválasztható.

Cool vagy Heat módban ►  ►   ►

Válassza a Quiet lehetőséget. ► 

MEGJEGYZÉS

- A beállított hőmérséklet és a légáramlás iránya megváltoztatható, de a ventilátor sebessége nem.
- A Quiet funkció kiválasztása törli az Eco, good'sleep, és Fast funkciókat.

Beep funkció

A Beep funkcióval kapcsolhatja be, illetve ki a távirányítón található gombok megnyomásakor hallható csipogást.

 ►   ► Válassza a Beep lehetőséget. ► 

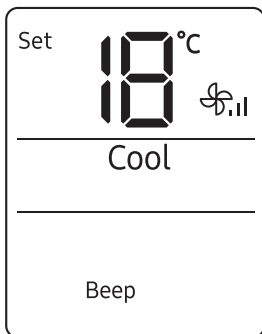

Számos intelligens funkció

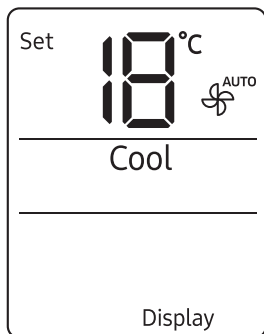

Kijelző-megvilágítási funkció

A Kijelző-megvilágítási funkcióval kapcsolhatja be, illetve ki a beltéri egység kijelzőjének megvilágítását.



MEGJEGYZÉS

- Ha megváltoztatja az aktuális módot vagy funkciót, amikor a Display funkció aktív, a kijelzővilágítás 5 másodpercre bekapcsol, majd újra kikapcsol.
- A Display világítás funkció kikapcsolásához, ismételje meg a fenti módszert, vagy kapcsolja ki és be a terméket.

Wi-Fi funkció (A SmartThings alkalmazás)

Kapcsolja be a Wi-Fi funkciót, hogy okostelefonját párosíthassa a légkondicionálóval.



MEGJEGYZÉS

- A Wi-Fi funkció bekapcsolásakor a telefon összekapcsolódik a légkondicionálóval, a  (Jeltovábbítás) jelző villog, és **RP** és néhány másodpercre megjelenik a távirányító kijelzőjén.
- Amikor a telefon összekapcsolódott a légkondicionálóval, vezeték nélküli interneten keresztül vezérelheti az okostelefonra telepített SmartThings applikáció segítségével.
- Az okostelefon csatlakozásra való felkészítéséről és a légkondicionáló SmartThings applikációval történő használatáról további információt a „A SmartThings alkalmazás” oldalon talál 40.

Energiatakarékos funkciók

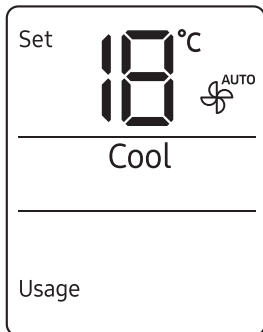

A villamosenergia-fogyasztás ellenőrzése

Multi rendszer esetén ez a funkció nem támogatott.

Használja a Usage funkciót a légkondicionáló által fogyasztott áram mennyiségének ellenőrzésére. A felvett villamosenergia mennyisége néhány másodpercre megjelenik a beltéri egység kijelzőjén, majd a beállított beltéri hőmérséklet értéke lesz látható.

Működés közben ▶  ▶   ▶

Válassza a Usage lehetőséget. ▶ 

A kijelző 0,1 kWh és 99 kWh közötti érték megjelenítésére alkalmas. A villamosenergia-fogyasztás kiszámításához kapcsolódó időtartam kezdete a légkondicionáló bekapcsolásának pillanata. Az érték a légkondicionáló kikapcsolásakor nullázódik.

MEGJEGYZÉS

- A beltéri egység kijelzőjén megjelenített használati érték kis mértékben eltérhet a ténylegesen fogyasztott áram mennyiségétől.
- A villamosenergia-fogyasztás mennyisége kizárólag a légkondicionáló használata során tekinthető meg.

Energiatakarékos funkciók



Használati idő lekérdezése

Egyedi rendszer esetén ez a funkció nem támogatott.

A Használati idő segítségével a légkondicionálnak a berendezés bekapcsolásától a funkció kiválasztásáig terjedő üzemidejét tekintheti meg. A használati idő néhány másodpercre megjelenik a beltéri egység kijelzőjén, majd a beállított beltéri hőmérséklet értéke látható.

Működés közben ▶



Válassza a Usage lehetőséget. ▶



A használati idő kijelzése órákban történik. Például a 0,1 kijelzés 6 percnak, a 2,5 kijelzés 2 óra 30 percnak, a 3,7 kijelzés pedig 3 óra 42 percnak felel meg. A kijelző 0,0 és 99 közötti értékek megjelenítésére alkalmas. Az érték a légkondicionáló kikapcsolásakor nullázódik.

MEGJEGYZÉS

- A beltéri egység kijelzőjén megjelenített használati érték kis mértékben eltérhet a ténylegesen fogyasztott áram mennyiségétől.
- A használati idő kizárólag a légkondicionáló használata során tekinthető meg.

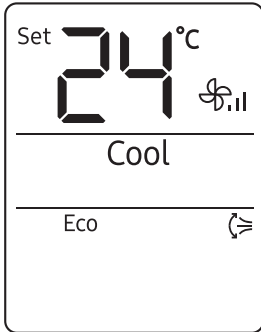

Eco funkció

Multi rendszer esetén ez a funkció nem támogatott.

Használja az Eco funkciót az áramfogyasztás csökkentésére, a hűtés vagy fűtés megtartása mellett. E funkció a Cool és Heat módban egyaránt kiválasztható.

Cool vagy Heat módban ►

MEGJEGYZÉS

- Ha elindul az Eco funkció, akkor a távirányítón pár másodpercig a mintázat jelenik meg, és a függőleges légmozgás automatikusan elindul.
- Megváltoztathatja a beállított hőmérsékletet, a légáramlás irányát és a ventilátor sebességét.
- A lehetséges beállított hőmérsékletek az Eco funkció bekapcsolásakor:

Mód	Minimális beállított hőmérséklet	Maximális beállított hőmérséklet
Cool	24 °C	30 °C
Heat	16 °C	30 °C

- Ha a beállított hőmérséklet az aktuális üzemmód megengedett tartományán kívül esik, akkor a beállított hőmérséklet automatikusan visszaáll a tartományba.
- Amikor kikapcsolja az Eco funkciót, a légáramlás folytatódik. Használja a (Függőleges légáramlás) gombot a kikapcsoláshoz.
- Az Eco funkció kiválasztása törli a good'sleep, Fast, és Quiet funkciókat.

MEGJEGYZÉS

- Az Eco funkciót az Options menüből is elindíthatja:

Cool vagy Heat módban ► ► ►

Válassza a Eco lehetőséget. ►

Energiatakarékos funkciók

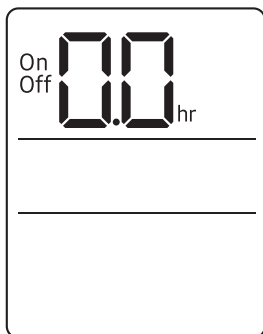

Be- és kikapcsolási időzítő funkció

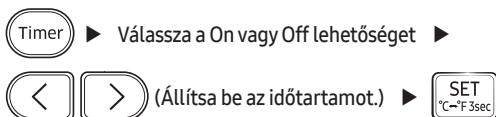

Használja az Időzített be/kikapcsolás funkciót a légkondicionáló be- vagy kikapcsolásához egy időtartam után. Az időtartam ütemezése, mielőtt a légkondicionáló be- vagy kikapcsol, elősegíti a légkondicionáló gazdaságos használatát.



MEGJEGYZÉS

- Az Időzített be/kikapcsolás funkció kikapcsolásához állítsa az időtartamot 0,0-ra.
- Az Időzített be/kikapcsolási funkció elindítását követően a  (Időzítő) jelző látható a beltéri egység kijelzőjén.
- Az időtartam 30 perc és 24 óra között lehet.
- A Időzített bekapcsolási és kikapcsolási funkcióhoz nem adhat meg azonos értéket.

A Bekapcsolási és Kikapcsolási időzítő kombinálása

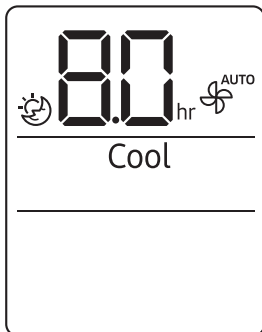

Kikapcsolt légkondicionáló esetén	Példa: Bekapcsolás: 3 óra, kikapcsolás: 5 óra A légkondicionáló 3 órával azután kapcsol be, miután utoljára megnyomta a  (BEÁLLÍTÁS) gombot az Időzített be/kikapcsolás funkció elindításához, 2 órán át üzemel, majd újra kikapcsol.
Bekapcsolt légkondicionáló esetén	Példa: Bekapcsolás: 3 óra, kikapcsolás: 1 óra A légkondicionáló 1 órával azután kapcsol ki, miután utoljára megnyomta a  (BEÁLLÍTÁS) gombot az Időzített be/kikapcsolás funkció elindításához, 2 órán át nem üzemel, majd újra bekapcsol.



good'sleep funkció

Használja a good'sleep funkciót, hogy energiát takarítson meg alvás közben. E funkció a Cool és Heat módban egyaránt kiválasztható.

Cool vagy Heat módban ►  (Válassza a  funkciót.) ►

  (Állítsa be az időtartamot.) ► 

MEGJEGYZÉS

- A good'sleep funkció kikapcsolásához állítsa az időtartamot 0,0-ra.
- A good'sleep funkció elindítását követően a  (Időzítő) jelző látható a beltéri egység kijelzőjén.
- Az időtartam 30 perc és 12 óra között lehet.
- Az ajánlott beállított hőmérsékletek az good'sleep funkció bekapcsolásakor:

Mód	Javasolt beállított hőmérséklet	Optimális beállított hőmérséklet
Cool	25 °C - 27 °C	26 °C
Heat	21 °C - 23 °C	22 °C

- A good'sleep funkció kiválasztása törli az Eco, Fast, és Quiet funkciókat.

Időzítő

Feladat	Milyen gyakran	Ki által	Útmutató
Az Automatikus tisztítás funkció bekapcsolása.	Szükség szerint	Tulajdonos	"Automatikus tisztítás funkció" az oldalon 33.
A szűrő tisztítása.	Kéthetente	Tulajdonos	"A szűrő tisztítása" az oldalon 36.
Tisztítsa meg a beltéri egység külsejét.	Szükség szerint	Tulajdonos	"A beltéri egység külsejének megtisztítása" az oldalon 35.
Tisztítsa meg a kültéri egység külsejét.	Évente legalább egy alkalommal	Tulajdonos	"A kültéri egység hőcserélőjének tisztítása" az oldalon 35.
Cserélje ki a távirányító elemeit	Szükség szerint	Tulajdonos	"Cserélje ki a távirányító elemeit" az oldalon 17.
Vigyen fel korróziógátlót a kültéri egységre. (Csak akkor, ha sós víz közelében, például az óceánnál telepítik)	Évente legalább egy alkalommal	Képzett szakember	Vegye fel a kapcsolatot a szolgáltatóval.
Tisztítsa meg a beltéri és a kültéri egységeket.	Évente egyszer	Képzett szakember	Vegye fel a kapcsolatot a szolgáltatóval.
Ellenőrizze az egységeket, az elektromos csatlakozásokat, a hűtőközeg-csőveket és a védőberendezéseket.	Évente egyszer	Képzett szakember	Vegye fel a kapcsolatot a szolgáltatóval.

Automatikus tisztítás funkció

Használja az automatikus tisztítás funkciót, ha a beltéri egység szagot bocsát ki.

Az automatikus tisztítás aktiválása

Az automatikus tisztítás aktiválásához nyomja meg az  (Options) gombot legalább 3 másodpercig.

A beltéri egység kijelzője ezt mutatja :

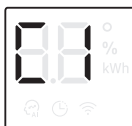

A légkondicionáló kikapcsolása esetén az Automatikus tisztítás automatikusan elindul. Bekapcsolt berendezés esetén az Automatikus tisztítás a légkondicionáló leállítását követően indul el.

MEGJEGYZÉS

- Az Automatikus tisztítást az Options menüből is elindíthatja.



- Ha az automatikus tisztítás be van kapcsolva, akkor a légkondicionáló kikapcsolásakor mindig elindul.
- Az automatikus tisztítás 10–30 percig fut, a belső szárazsági körülményektől függően. A beltéri egység kijelzője mutatja a tisztítási folyamatot 1-99%-ig.
- Ha egy másik funkciót indít, miközben az Automatikus tisztítás folyamatban van, az Automatikus tisztítás szünetel, és folytatódik, amikor a másik funkció leáll.
- Amikor az Automatikus tisztítás befejeződik, a légkondicionáló kikapcsol.

Az Automatikus tisztítás törlése

Az automatikus tisztítás működés közbeni törléséhez kövesse az alábbi eljárást:



▶ Tartsa nyomva legalább 3 másodpercig.

vagy



▶ Válassza a Clean lehetőséget.



MEGJEGYZÉS

- Az Automatikus tisztítás törlése nem jelenti annak kikapcsolását.

Az automatikus tisztítás kikapcsolása

Az automatikus tisztítás kikapcsolásához kövesse az alábbi eljárást, amíg a légkondicionáló működik vagy ki van kapcsolva:



▶ Válassza a Clean lehetőséget.



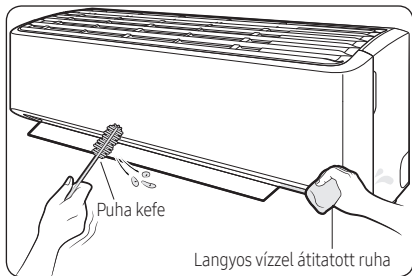

A beltéri egység külsejének megtisztítása

- 1 Kapcsolja ki a légkondicionálót, és várjon, amíg a ventilátor leáll.
- 2 Kapcsolja ki az áramellátást.
- 3 A külső felület tisztításához használjon puha kefét vagy langyos vizes nedves ruhát.

⚠ FIGYELEM!

- A készülék tisztításakor a vizet ne permetezze közvetlenül az érintett felületre! A készülékbe kerülő víz áramütést vagy tüzet okozhat, amely halált, súlyos sérüléseket vagy anyagi károkat eredményezhet.

⚠ VIGYÁZAT!

- A beltéri egység kijelzőjének tisztításához ne használjon lúgos tisztítószeret.
- Ne használjon kénsavat, sósavat vagy szerves oldószereket, például hígítót, kerozint, acetont, benzint vagy alkoholt a készülék felületeinek tisztításához!

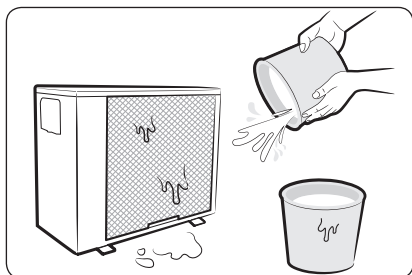

A kültéri egység hőcserélőjének tisztítása

- 1 Kapcsolja ki a légkondicionálót, és várjon, amíg a ventilátor leáll.
- 2 Kapcsolja ki az áramellátást.
- 3 A por és egyéb hulladékok eltávolítása érdekében permetezzen vizet a hőcserélőre.

⚠ VIGYÁZAT!

- Ne használjon kénsavat, sósavat vagy szerves oldószereket, például hígítót, kerozint, acetont, benzint vagy alkoholt a készülék felületeinek tisztításához!
- Ha meg kell vizsgálnia vagy meg kell tisztítania a kültéri egység hőcserélőjét, forduljon segítségért a helyi szervizközpontoz.

Időzítő

A szűrő tisztítása

Tisztítsa meg a légszűrőt kéthetente, vagy amikor a **F** (szűrőtisztító emlékeztető) megjelenik a beltéri egység kijelzőjén. A tisztítások közötti idő a felhasználástól és a környezeti feltételektől függően változhat.

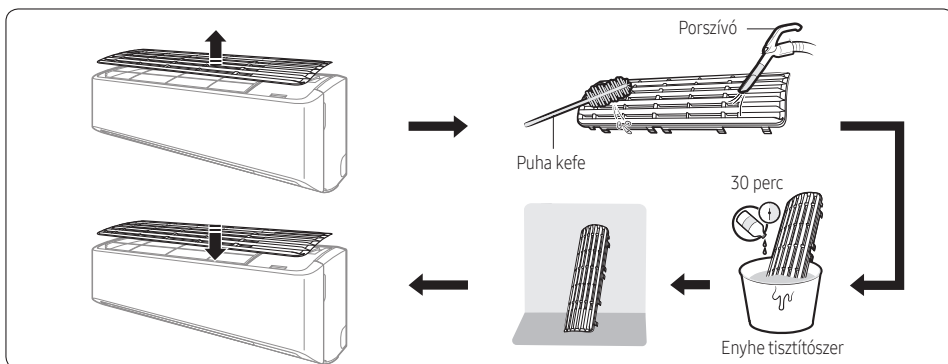

- 1 Csúsztassa le a szűrőt az egységről.
- 2 Puha kefével vagy porszívóval távolítsa el a szűrőről a port vagy szennyeződéseket.
- 3 Áztassa a szűrőt víz és enyhe mosószer oldatában 30 percig.
- 4 Öblítse le a szűrőt, és hagyja megszáradni egy jól szellőztetett helyen, közvetlen napfénytől távol.
- 5 Tegye vissza a szűrőt.
- 6 Állítsa vissza a szűrőtisztítási emlékeztetőt:

Működés közben ► **Options** (Clean 3sec) ► **<** **>** ► Válassza a Filter Reset lehetőséget. ► **SET** °C=°F 3sec

⚠ VIGYÁZAT!



- Ügyeljen arra, hogy tisztítás közben ne sértse meg a szűrőt.
- Ne dörzsölje le a légszűrőt kemény sörtkefével vagy más tisztítószerrel.
- Ne tegye ki közvetlen napfénynek a levegőszűrőt a szárítás során!

Hibaelhárítás

Ha a légkondicionáló nem működik megfelelően, olvassa el az alábbi hibaelhárítási útmutatót.

Probléma	Megoldás
A légkondicionáló leáll.	<ul style="list-style-type: none">Ellenőrizze, hogy a készülék kap-e áramot.Ellenőrizze a megszakítót. Ha le van hajtva, akkor kapcsolja vissza és indítsa újra a készüléket. Ha a probléma továbbra is fennáll, forduljon a szolgáltatóhoz.Lehet, hogy az Időzített funkció kikapcsolta a készüléket. Kapcsolja be újra a készüléket.
A hőmérséklet-beállítás nem működik.	<ul style="list-style-type: none">Ellenőrizze, hogy a készülék Fan vagy Fast üzemmódban van-e. Ha igen, akkor nem tudja megváltoztatni a beállított hőmérsékletet; a készülék automatikusan szabályozza a beállított hőmérsékletet.
Nem megfelelő levegőáram-hőmérséklet.	<ul style="list-style-type: none">Ellenőrizze a beállított hőmérsékletet. A Cool módban, csak akkor történik hűtés, amikor a beállított hőmérséklet alacsonyabb, mint az aktuális hőmérséklet. A Heat módban, csak akkor történik fűtés, amikor a beállított hőmérséklet magasabb, mint az aktuális hőmérséklet.A beállított hőmérséklet módosításához nyomja meg a távirányító  (Hőmérséklet) gombját.Ellenőrizze, hogy a levegőszűrő nem tömődött-e el a portól vagy más szennyeződéstől. Ha a levegőszűrőben nagy mennyiségű por halmozódott fel, lecsökkenhet a hűtő- és fűtőteljesítmény. Rendszeresen tisztítsa a levegőszűrőt (oldal 36).Győződjön meg róla, hogy semmi sem takarja el a kültéri egységet, illetve, hogy nem a működését akadályozó tárgy közelében helyezte azt el. Távolítsa el az egységet eltakaró vagy a működését akadályozó tárgyat.Ellenőrizze, hogy a Kiolvasztás funkció be van e kapcsolva (23. oldal). Kiolvasztás módban a beltéri egység ventilátora leáll, és a készülékből nem távozik meleg levegő.Ellenőrizze, hogy nem hagyta-e nyitva az ajtókat vagy az ablakokat. Ez gyenge cirkulációt vagy teljesítményt eredményezhet. Csukja be az ajtókat, illetve az ablakokat.Ellenőrizze, hogy a készülékek közötti csőhossz meghaladja-e a maximális csőhosszt (lásd a Telepítési kézikönyv "Szokásos telepítés" című részét). Ha meghaladja, lecsökkenhet a hűtő- és fűtőteljesítmény.
A levegőáram-beállítás nem működik.	<ul style="list-style-type: none">Ellenőrizze, hogy a good'sleep funkció be van e kapcsolva a Cool üzemmódban. Ha igen, a levegőáram-beállítást nem lehet állítani.
A ventilátor-fordulatszám beállítása nem működik.	<ul style="list-style-type: none">Ellenőrizze, hogy a készülék Auto, Dry, vagy Fast módban van-e, illetve, hogy a good'sleep funkció be van e kapcsolva a Cool üzemmódban. Ebben az esetben nem szabályozható a ventilátor sebessége; a készülék automatikusan szabályozza a ventilátor sebességét.

Hibaelhárítás

Probléma	Megoldás
A távvezérlő nem működik.	<ul style="list-style-type: none">• Cserélje ki az elemeket a távirányítóban.• Ellenőrizze, hogy a távirányító akadálymentesen képes jelet küldeni a készülékre.• Tartsa távol a készüléket az erős fényektől. A fénycsövekből származó fény vagy a neon feliratok megszakíthatják a távirányító jelét.
Az időzítő funkció beállítása nem működik.	<ul style="list-style-type: none">• Ügyeljen rá, hogy az idő beállításakor nyomja meg a távirányító  (BEÁLLÍTÁS) gombját.
A távirányítón lévő jelzőfény folyamatosan villog.	<ul style="list-style-type: none">• Nyomja meg a  (Bekapcsoló) gombot a légkondicionáló kikapcsolásához, vagy válassza le a tápcsatlakozót.• Ha a távirányítón a jelzőfény továbbra is villog, vegye fel a kapcsolatot a szolgáltatóval.
A szokásos működés közben a készülékből szagok érezhetők.	<ul style="list-style-type: none">• Ha a készülék füstös helyen működik, szellőztesse ki a helyiséget vagy működtesse a készüléket Fan üzemmódban 3-4 órán keresztül. A légkondicionáló készülék nem tartalmaz erőteljes szagokat kibocsátó alkatrészeket.• Ellenőrizze, hogy megtisztították-e a lefolyókat. Rendszeres időközönként végezze el a tisztításukat.
A távirányító kijelzőjén hibáüzenet jelenik meg.	<ul style="list-style-type: none">• Ha a beltéri egység jelzőfénye villog, írja le a hibakódot. Vegye fel a kapcsolatot a szolgáltatóval, és adja meg a hibakódot.
A készülék zajos.	<ul style="list-style-type: none">• Normális, hogy a készülék működése valamennyi zajjal jár. Ha az egységek közötti csőhossz kevesebb, mint 3 m, és nem használtak csőkígyót (lásd a Telepítési kézikönyv "Szokásos telepítés" című részét), akkor a kültéri egységről a zaj tovább haladhat a csöveken keresztül a beltéri egységhez.
A kültéri egységből füst áramlik.	<ul style="list-style-type: none">• Télen valószínűleg a kültéri hőcserélőből távozik a gőz, amikor a Kiolvasztás funkció be van kapcsolva.
A kültéri egység csőcsatlakozásaiból víz csöpög.	<ul style="list-style-type: none">• A környezeti hőmérséklet vagy a páratartalom jelentős mértékű változása során páralecsapódás alakulhat ki. Ez normális.

Információk a hűtőközegekről

A felhasznált hűtőközegekre vonatkozó fontos szabályozási információk.

A termék fluortartalmú üvegházhatású gázokat tartalmaz. Ne engedje a gázokat a légkörbe!

VIGYÁZAT!

Ha a rendszer legalább 5 t tCO₂e fluortartalmú üvegházhatású gázokat tartalmaz, akkor legalább 12 havonta ellenőrizni kell a rendszert szivárgás szempontjából, az 517/2014 számú rendelet értelmében. Ezt a tevékenységet csak szakképzett személyzet végezheti. A fenti esetben a telepítő személynek (vagy a végső ellenőrzésért felelős személynek) biztosítania kell egy karbantartási naplót, amelyben rögzítenie kell minden, az EURÓPAI PARLAMENT ÉS TANÁCS 517/2014/EU (2014. április 16.) fluortartalmú üvegházhatású gázokra vonatkozó rendelete által előírt információt.

Hűtőközeg típusa	GWPérték
R-32	675

- GWP: Globális felmelegedési potenciál
- A tCO₂e kiszámítása: $\text{kg} \times \text{GWP} / 1000$

A SmartThings alkalmazás

A SmartThings alkalmazás előzetes értesítés nélkül változhat, a termék használhatóságának és teljesítményének fejlesztése érdekében.

Használja az okostelefon SmartThings alkalmazását a légkondicionáló vezeték nélküli internet általi vezérléséhez.

A légkondicionáló távvezérléséhez csatlakoztassa okostelefonját a légkondicionálóhoz. Ha már csatlakoztatta, ugorjon a „6 lépés. A légkondicionáló vezérlése az okostelefonnal” szakaszra a(z) 41. oldalon.

1 lépés. A csatlakozási követelmények ellenőrzése

Mielőtt összekapcsolná az okostelefonját a légkondicionálóval, ellenőrizze, hogy teljesülnek-e a következő követelmények:

- Wi-Fi hozzáférési pont: Csak 2,4 GHz-es Wi-Fi hozzáférési pont
- A légkondicionálónak és az Ön okostelefonjának ugyanahhoz a Wi-Fi hozzáférési ponthoz kell csatlakoznia. A csatlakozás után bármilyen helyről vezérelheti a légkondicionálót különféle vezeték nélküli hálózatokon, például Wi-Fi, 3G, LTE és 5G.
- Ajánlott Android telefonok: Android 6,0 vagy ennél újabb verziójú, legalább 2 GB RAM-mal
- Támogatott Apple telefonok: iOS 10,0 vagy újabb verzió, iPhone 6 vagy újabb
- Az Android táblagépek és az iPad készülékek nem támogatottak.

2 lépés. Az okostelefon csatlakoztatása a Wi-Fi hálózathoz

- 1 Kapcsolja be a Wi-Fi hozzáférési pontot.
- 2 Koppintson a **Settings** → **Wi-Fi** gombokra az okostelefonján.
- 3 Koppintson a **Wi-Fi** kapcsolóra az aktiválásához, majd válassza ki a 2,4 GHz-es Wi-Fi hozzáférési pontot a csatlakozáshoz.
- 4 Ha szükséges, írja be a hozzáférési pont jelszavát.
- 5 Koppintson az **Advanced** gombra.
- 6 Koppintson a **Switch to mobile data** kapcsolóra a kikapcsoláshoz.

3. lépés A SmartThings alkalmazás telepítése

Ha a SmartThings alkalmazást még nem telepítette az okostelefonjára, kövesse az alábbi lépéseket. Ha már telepítette, ugorjon a „4 lépés. A SmartThings alkalmazás konfigurálása” szakaszra a(z) 40. oldalon.

- 1 Nyissa meg a **Play Store**-t vagy az **App Store**-t.
- 2 Koppintson a keresőmezőbe és keressen rá a „SmartThings” kifejezésre.
- 3 Koppintson az **INSTALL** gombra a megtalált SmartThings applikációhoz.
- 4 Válassza ki az **Agree**-t.





4 lépés. A SmartThings alkalmazás konfigurálása

Miután a SmartThings applikáció telepítette, kövesse a lépéseket a konfigurációhoz. Ha már kész a konfiguráció, ugorjon az „5 lépés. Az okostelefon csatlakoztatása a légkondicionálóhoz” szakaszra a(z) 41. oldalon.

- 1 Nyissa meg a **SmartThings** alkalmazást.
- 2 Amikor megjelennek a felugró ablakok, amelyek helyzet, Wi-Fi és Bluetooth engedélyeket kérnek, koppintson a **Start** gombra.
- 3 Koppintson a **Log In** gombra.
- 4 Ha még nincs Samsung-fiókja, érintse meg az **Add account** elemet a Samsung-fiók létrehozásához.
- 5 Lépjen be a Samsung-fiókjába.
- 6 Fogadja el a **TERMS AND CONDITIONS**-t.
- 7 Amikor megjelennek a felugró ablakok, amelyek a helyzetéhez szeretnének hozzáférni, koppintson az **ALLOW** gombra.

5 lépés. Az okostelefon csatlakoztatása a légkondicionáléhoz

- 1 Csatlakoztassa a légkondicionáló tápkábelét, majd kapcsolja be a készüléket.
- 2 Nyissa meg a **SmartThings** alkalmazást.
- 3 Koppintson az **Add device** gombra a SmartThings applikáció kezdőoldalon.
- 4 Kattintson az **ADD DEVICE MANUALLY** gombra.
- 5 Kattintson az **Air conditioner > Room air conditioner** pontra.
- 6 Tartsa nyomva a távirányítón a  (Időzítő) gombot legalább 4 másodpercig.

Azt, hogy a kiválasztott légkondicionáló Samsung-fiókjában történő regisztrálása folyamatban van, a  (Jeltovábbítási) jelző néhány másodpercig tartó villogása jelzi, és  megjelenik a távirányító kijelzőjén. Amikor a kapcsolódás megtörtént, a  (Jeltovábbítási) kijelző kikapcsol és  eltűnik. A kiválasztott légkondicionáló új eszközkártyája a SmartThings alkalmazás kezdőképernyőjére kerül.

6 lépés. A légkondicionáló vezérlése az okostelefonnal

- 1 Nyissa meg a **SmartThings** alkalmazást.
- 2 A SmartThings applikáció kezdőképernyőjén koppintson a légkondicionáló eszközkártyájára, amelyet hozzáadott az „5 lépés. Az okostelefon csatlakoztatása a légkondicionáléhoz” során a(z) 41. oldalon.
- 3 Nézze át a következő oldalon található táblázatot, és távolról irányítsa a légkondicionálót okostelefonja segítségével.

FIGYELEM!

- RF kitétségi figyelmeztetés - a modul telepítésekor 20 cm távolságot kell tartani.
- Figyelmeztetjük, hogy ez a modul nem telepíthető és nem működtethető más rádióval egyidejűleg, további értékelés vagy FCC bejelentés nélkül.

- A gazdarendszer címkézésére vonatkozó utasítások alapján a gazdarendszernek megfelelő címkével kell rendelkeznie, amely azt mutatja, hogy „FCC azonosítót tartalmaz: A3LSWL-B70F”
- A készülék nem harmonizált frekvenciát használ, és az összes európai országban való használatra készült. A WLAN az EU-n belül beltérben korlátozások nélkül használható, de Franciaországban kültéren tilos a használata.

Műszaki adatok

Wi-Fi	
Frekvenciatartomány	Jeladó teljesítmény(Max)
2412 - 2472 MHz	20 dBm

Open Source Announcement

The software included in this product contains open source software. You may obtain the complete corresponding source code for a period of three years after the last shipment of this product by sending an email to mailto:oss.request@samsung.com.

It is also possible to obtain the complete corresponding source code in a physical medium such as a CD-ROM; a minimal charge will be required.

The following URL http://opensource.samsung.com/opensource/SMART_AT_051/seq/0 leads to the download page of the source code made available and open source license information as related to this product. This offer is valid to anyone in receipt of this information.



A SmartThings alkalmazás

Kategória	Funkció	Leírás
Felügyelet	Beállított hőmérséklet	A beállított hőmérséklet kijelzése.
	Pillanatnyi hőmérséklet	A pillanatnyi hőmérséklet kijelzése.
Vezérlés	Teljesítmény	Ki/Bekapcsolja a légkondicionálót.
	Mód	A kívánt művelet kiválasztása.
	Hőmérséklet	A beállított beltéri hőmérséklet módosítása.
	Ventilátor-fordulatszám	A működési mód ventilátor-sebességének beállítása.
	Szélirány	A működési mód ventilátor-irányainak beállítása.
	Időzítő	<p>Az Időzített be-/kikapcsolás funkció beállítása.</p> <ul style="list-style-type: none"> Az Időzített be-/kikapcsolás funkcióval beállítható ütemezések maximális száma 10. Az Időzített bekapcsolás és az Időzített kikapcsolás funkciókhoz beállított időnek eltérőnek kell lennie. Amint beállították az Időzített be-/kikapcsolási funkciót, a beállítás a légkondicionálónak a hálózatról történő kihúzása és újracsatlakoztatása esetén is megmarad.
	Options	<p>A működési mód egyik opció funkciójának kiválasztása.</p> <ul style="list-style-type: none"> A rendelkezésre álló opciók a légkondicionáló modelljétől függően eltérhetnek. A ventilátor sebességének és a légáramlás irányának beállítása automatikusan történik a kiválasztott opcióknak megfelelően. A termék lehetőségeiről bővebb információt a(z) <?> ~ 26 oldalon talál.
Beállítások	<p>További funkciók beállítása.</p> <ul style="list-style-type: none"> Nyomja meg a Settings gombot a vezérlőképernyőn a légkondicionáló részletes adatainak ellenőrzéséhez, illetve beállításához. A tisztító, szűrő és Beep funkciók beállíthatók. <ul style="list-style-type: none"> Ha a Beep funkció ki van kapcsolva, akkor a készülék nem ad ki csipogó hangjelzést. 	

JEGYZETEK

KÉRDÉS VAGY ÉSZREVÉTEL ESETÉN:

ORSZÁG	TELEFONÁLJON	VAGY KERESSE FEL HONLAPUNKAT
UK	0330 SAMSUNG (7267864)	www.samsung.com/uk/support
IRELAND (EIRE)	0818 717100	www.samsung.com/ie/support
GERMANY	06196 77 555 77	www.samsung.com/de/support
FRANCE	01 48 63 00 00	www.samsung.com/fr/support
ITALIA	800-SAMSUNG (800.7267864)	www.samsung.com/it/support
SPAIN	91 175 00 15	www.samsung.com/es/support
PORTUGAL	808 207 267	www.samsung.com/pt/support
LUXEMBURG	261 03 710	www.samsung.com/be_fr/support
NETHERLANDS	088 90 90 100	www.samsung.com/nl/support
BELGIUM	02-201-24-18	www.samsung.com/be/support (Dutch) www.samsung.com/be_fr/support (French)
NORWAY	21629099	www.samsung.com/no/support
DENMARK	707 019 70	www.samsung.com/dk/support
FINLAND	030-6227 515	www.samsung.com/fi/support
SWEDEN	0771 726 786	www.samsung.com/se/support
POLAND	801-172-678* lub +48 22 607-93-33* Specjalistyczna infolinia do obsługi zapytań dotyczących telefonów komórkowych: 801-672-678* * (opłata według taryfy operatora)	http://www.samsung.com/pl/support/
HUNGARY	0680SAMSUNG (0680-726-7864)	www.samsung.com/hu/support
AUSTRIA	0800 72 67 864 (0800-SAMSUNG)	www.samsung.com/at/support
SWITZERLAND	0800 726 786 (0800-SAMSUNG)	www.samsung.com/ch/support (German) www.samsung.com/ch_fr/support (French)
CZECH	800 - SAMSUNG (800-726786)	www.samsung.com/cz/support
SLOVAKIA	0800 - SAMSUNG (0800-726 786)	www.samsung.com/sk/support
CROATIA	072 726 786	www.samsung.com/hr/support
BOSNIA	055 233 999	www.samsung.com/support
North Macedonia	023 207 777	www.samsung.com/mk/support
MONTENEGRO	020 405 888	www.samsung.com/support
SLOVENIA	080 697 267 (brezplačna številka)	www.samsung.com/si/support
SERBIA	011 321 6899	www.samsung.com/rs/support
ALBANIA	045 620 202	www.samsung.com/al/support
BULGARIA	*3000 Цена на един граѓански разговор 0800 111 31 Безплатен за Всички оператори	www.samsung.com/bg/support
ROMANIA	*8000 (apel in retea) 08008-726-78-64 (08008-SAMSUNG) Apel GRATUIT Atenție: Dacă efectuați apelul din rețeaua Digi (RCS/RDS), vă rugăm să ne contactați formând numărul. Te lverde fără ultimele două cifre, astfel: 0800872678.	www.samsung.com/ro/support
CYPRUS	8009 4000 only from landline, toll free	www.samsung.com/gr/support
GREECE	80111-SAMSUNG (80111 726 7864) only from land line (+30) 210 6897691 from mobile and land line	
LITHUANIA	8-800-7777	www.samsung.com/lt/support
LATVIA	8000-7267	www.samsung.com/lv/support
ESTONIA	800-7267	www.samsung.com/ee/support